

UCHYTENIE BOČNÉHO VEDENIA DO STENY

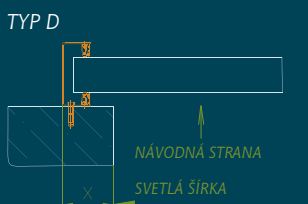

TYPY HRADIDLOVÝCH PROFILOV

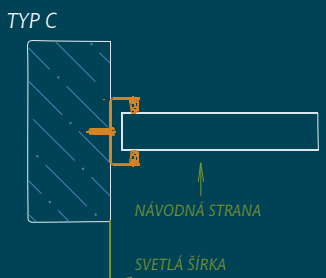
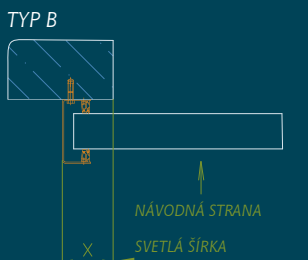
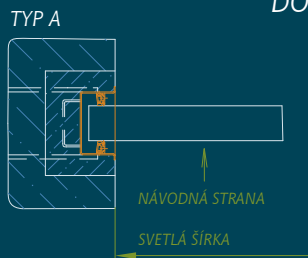
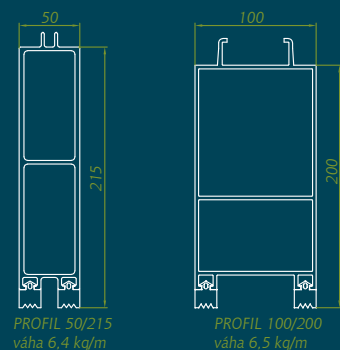

PEVNOSTNÁ KRIVKA PROFILOV

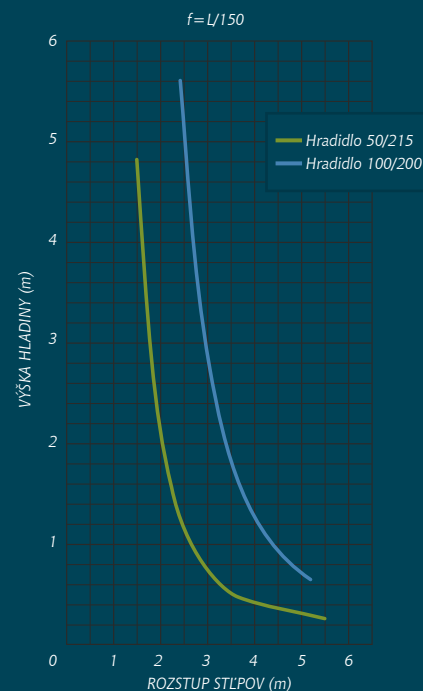

» ÚČINNÁ OCHRANA PROTI ZÁPLAVÁM,
OVERENÉ POVODŇAMI



» CHRÁNÍ CELÉ ÚZEMIA AJ JEDNOTLIVÉ
OBJEKTY A STAVBY

VYKONÁVAME

- » návrhy a statické posúdenia mobilných protipovodňových zábrán
- » konštrukčné spracovanie
- » výrobu a montáž trvalo osadených dielov hradenia
- » výrobu a skúšobné postavenie mobilných dielov hradenia
- » zaškolenie prevádzkového personálu vrátane odporúčania na správne skladovanie a manipuláciu

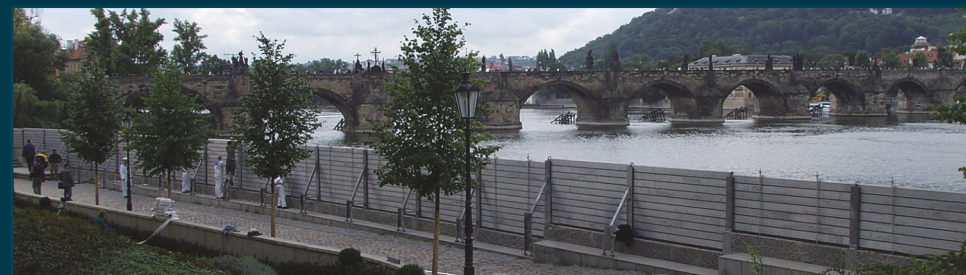

VÝROBCA: DODÁVATEĽ PRE SR:
EKO-SYSTEM s.r.o. IVAR Slovensko, s.r.o.
Na Koupaliště 10 Benediktiho 5
103 00 Praha 10 - Benice 811 05 Bratislava
Česká republika Slovenská republika
www.eko-system.cz www.ivar-slovensko.sk

Mobil: +421 905 259 966



VÝHODY SYSTÉMU

- » vyniká jednoduchou manipuláciou a rýchlou montážou
- » umožňuje opakované použitie
- » ľahké skladovanie a minimálna údržba
- » zaručuje vysokú pevnosť, tesnosť a spoľahlivosť
- » vysoká životnosť a nízka hmotnosť mobilných dielov - záruka najvyššej kvality
- » zabetónované kotviace prvky sú vyrábané z kvalitných nerezových ocelí
- » nosné stĺpy sú vyrobené z vysokopevnostných ocelí
- » profily hliníkových hradidiel 50/215 mm a 100/200 mm sú dodávané v dĺžkach na základe požiadavky zákazníka vyberané podľa predpokladaného zaťaženia
- » symetrický profil hradidiel umožňuje vzájomnú zameniteľnosť



ĎALEJ PONÚKAME

- » vodotesné dvere
- » ocelové konštrukcie
- » mobilné uzávery kanálových vpustí
- » vodotesné kryty a poklopy na mieru



POUŽITIE PROTIPOVODŇOVÝCH ZÁBRAN

- » ochrana územných celkov
- » ochrana budov a objektov
- » ochrana čističiek odpadových vôd
- » ochrana kanalizačných uzáverov a vodných diel

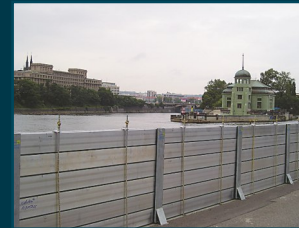

CERTIFIKÁCIA

ČSN EN ISO 9001:2009

ČSN EN ISO 1090-1:2009

pre projektovanie, výrobu a montáž ocelových konštrukcií a protipovodňových zábran

NAJVÝZNAMNEJŠIE ZÁKAZKY

LOKALITA

Praha
 Banská Bystrica/Slovensko
 Schloß Luberegg/Rakúsko
 ČS Čergov / Slovensko
 Křešice
 Třebíč
 Komárno / Slovensko
 Nashville/USA
 Děčín
 Planá nad Lužnicí
 Velké Meziříčí
 JE Jaslovské Bohunice, JE Mochovce / Slovensko
 Tábor

DĚLKA / MAX. VÝŠKA / PLOCHA
 7.513 m/6,2m/15.060 m²
 110m/1,8m/135 m²
 410m/2,8m/550 m²
 205m/0,9m/173 m²
 418m/2,8m/597 m²
 385m/1,8m/361 m²
 641m/2,4m/570 m²
 242m/4,0m/544 m²
 614m/3,0m/860 m²
 1.201m/1,5m/1.308 m²
 283m/1,8m/317 m²
 281m/1,0m/66 m²
 155m/1,6m/67 m²

